



X30 • X30T • X30B • X30TB

GPS UREĐAJ ZA TRAŽENJE

GPS SUSTAV PRAĆENJA

GPS HUNDEORTUNGSGERÄT

GPS LOKATOR ZA PSE

ČESKY

ENGLISH

DEUTSCH

POLSKI

IZJAVA O SUKLADNOSTI

Proizvođač:
VNT electronics s.r.o
Dvorská 605
563 01 Lanškroun
ID: 64793826

izjavluje da proizvod u nastavku:

Dogtrace

DOG GPS X30+ i X30T+, X30B i X30TB

u skladu je s Direktivom Vijeća Europe 2014/53/EC, ispunjava zahtjeve Opće licence Češke uprave za telekomunikacije prema općem odobrenju br. VO-R/10/05.2014-3, također odgovara niže navedenim zahtjevima standarda i propisa koji se primjenjuju na datu vrstu opreme:

ETSI EN 301 489-1 V1.9.2 ETSI EN
301 489-3 V1.6.1 ETSI EN 300
220-2 V.2.4.1 ETSI EN 60950-1

ed.2:2006 /A1:2010 /A11:2009 /A12: 2011 /A2:2014/Opr.1:2012
EN 62479:2010



Proizvod je siguran u uvjetima normalne uporabe u skladu s uputama za uporabu. Ova izjava je izdana na isključivu odgovornost proizvođača.

U Lanškrounu 01.09.2019

Ing. Jan Horák
direktor tvrtke Tel.: +420
731 441 541

objednavky@dogtrace.com
www.dogtrace.com

Zahvaljujemo što ste kupili Dogtrace DOG GPS proizvod
tvrtka VNT electronics s.r.o

Istodobno, pažljivo pročitajte ovaj priručnik prije uporabe uređaja i sačuvajte ga za moguću buduću uporabu.

VNT electronics s.r.o. ovime izjavluje da je Dogtrace DOG GPS X30 u skladu s osnovnim zahtjevima i drugim relevantnim odredbama Direktive 2014/53/EZ.

1	SADRŽAJ	
2	Važne napomene	4
3	ECMA 4 4 Uvod	5 4.1 Značajke DOG
	GPS X30	5
	4.2 Funkcije aplikacije DOG GPS X30	6
	4.3 Sadržaj pakiranja	6
	4.4 Izborni dodaci	6
5	Opis uređaja	7
	5.1 Odašiljač (ogrnica)	7
	5.2 Prijemnik (ručni uređaj)	7
	5.3 Adapter i kabel s kopčom za punjenje	9
6	Priprema odašiljača (ogrnice)	10 6.1 Punjenje
	odašiljača	10 6.2 Provjera stanja baterije
	u odašiljaču (ovratniku)	10
	6.3 Uključivanje/isključivanje odašiljača (ogrnica)	10 6.4
	Razdoblje ažuriranja (emitiranja) položaja	11
	6.5 Odabir kontaktnih točaka	11
	6.6 Postavljanje ovratnika	11
7	Priprema prijmnika (ručnog uređaja)	12
	7.1 Punjenje prijmnika	12
	7.2 Provjera stanja akumulatora u prijmniku	12
	7.3 Postavke prijmnika	12
	7.4 IZBORNIK PRIJEMNIKA	13
	7.5 Uparivanje – kodiranje odašiljača s prijmnikom (ručni uređaj)	14
	7.6 Uparivanje – kodiranje drugog prijmnika s vašim prijmnikom	14
	7.7 Podešavanje glasnoće zvučne indikacije	15
	7.8 Kalibracija digitalnog kompasa	15
	7.9 Odabir kanala	16
8	Funkcije DOG GPS X30	17
	8.1 Pretraživanje	17
	8.2 Obuka	18
	8.3 Kompas – određivanje sjevera	19
	8.4 OGRADA – kružna ograda	19
	8.5 WAYPOINT – međutočka (spremanje položaja prijmnika)	20
	8.6 BEEPER – indikacija mirovanja	20
	8.7 CAR način rada – način rada za automobil	22
9	GPS aplikacija Dogtrace	23
	9.1 Uparivanje prijmnika (ručnog uređaja) s mobilnim telefonom	23
10	Maksimalni domet i točnost GPS-a 24	
11	Rješavanje problema	24
12	Održavanje opreme	25
13	Tehnički podaci	25
14	Prikazani tekstovi na LCD-u 15 Uvjeti	26
	jamstva	28
16	Jamstveni list	118

2

VAŽNE OBAVIJESTI

- Prije uporabe proizvoda pažljivo pročitajte upute za uporabu.
- Ne ostavljajte odašiljač s ogrlicom na psu duže od 12 sati dnevno. Dugotrajna izloženost ogrlice i dodirnih točaka koži psa može izazvati iritaciju. Ako se to dogodi, nemojte koristiti DOG GPS dok svi znakovi iritacije ne nestanu.
- Nemojte postavljati prijemnik ili odašiljač blizu objekata osjetljivih na magnetska polja - mogli bi se trajno oštetiti.
- Nemojte postavljati prijemnik blizu uređaja koji stvara magnetsko polje - to može utjecati na unutarnji digitalni kompas.
- Prijemnik i odašiljač sadrže punjivu Li-Pol bateriju. Ukoliko ne koristite DOG GPS potrebno je puniti baterije svakih 12 mjeseci.
- Ne puniti bateriju u okolini s temperaturom višom od 40 °C - opasnost od eksplozije.
- Zaštitite Li-Pol bateriju od oštećenja oštrim predmetima, visokim mehaničkim pritiskom i visokim temperaturama. Baterija bi se mogla zapaliti ili eksplodirati.
- Nemojte koristiti druge baterije osim originalnih - to bi moglo oštetiti proizvod ili uzrokovati eksploziju baterije.
- Za punjenje baterije u prijemniku i odašiljaču koristite samo originalni strujni adapter s kopčom za punjenje.
- Istrošene baterije odložite na za to predviđeno mjesto.
- Osoba s uređajem za podršku srčanoj aktivnosti (pacemaker, defibrilator) mora poduzeti odgovarajuće mjere opreza. DOG GPS emitira određeno statičko magnetsko polje.
- Neki mobilni telefoni imaju modificirani operativni sustav Android i možda se neće upariti s uređajem DOG GPS X30. Međutim, to nije nedostatak proizvoda DOG GPS X30. Pokušajte upariti s drugim telefonom ili tabletom.
- Odašiljači X30B i X30TB uključuju lokator glasnog zvuka. Ne koristite funkciju u zatvorenoj prostoriji. Rizik od oštećenja sluha.

3

ECMA



Tvrtka VNT electronics s.r.o., proizvođač profesionalnih pomagala za dresuru pasa pod brendom Dogtrace, ponosna je i aktivna članica ECMA (Electronic Collar Manufacturers Association).

Sa sjedištem u Bruxellesu, ECMA je osnovana 2004. godine na inicijativu najvećih proizvođača elektroničkih pomagala za dresuru pasa. Cilj svih članova ove udruge je razviti i proizvesti kvalitetne i pouzdane sustave dresure koji poštuju sigurnost životinje i poboljšavaju komunikaciju između vlasnika i njegovog psa. Kupnjom elektroničkih ogrlica koje zadovoljavaju ECMA zahtjeve, vlasnici mogu biti sigurni da su svi proizvodi dizajnirani za zaštitu sigurnosti njihovih ljubimaca. Priručnici i priručnici za obuku svih članova udruge sadrže upute i savjete za sigurno korištenje

elektronska pomagala za obuku. Time omogućuju učinkovito, odgovorno i humano korištenje sustava obuke. Proizvodi svih članica udruge ECMA zadovoljavaju najnovije tehničke standarde i sigurnosne parametre, njihova usklađenost je strogo kontrolirana.

ECMA je uvjerena da su elektroničke ogrlice, kada se koriste odgovorno u kombinaciji s nagradom i pohvalom, učinkovita i humana pomoćna sredstva za profesionalnu obuku, obuku pasa s problematičnim ponašanjem, ali i za svakodnevnu kućnu upotrebu.

Za više informacija posjetite www.ecma.eu.com.

4

UVOD

DOG GPS X30+ je uređaj koji služi za pretragu (lokalizaciju) vaših pasa do udaljenosti od 20 km. Sastoji se od odašiljača koji se postavlja na ogrlicu psa i prijemnika (ručni uređaj) na kojem vodič prati udaljenost i smjer do položaja pasa. Odašiljač dobiva svoj položaj od GPS satelita i šalje informacije o položaju do prijemnika rukovatelja pomoću radiofrekvencijskog (RF) signala. Odašiljači X30B/X30TB uključuju zvučni lokator, pomoću kojeg možete identificirati psa na udaljenosti do 300 m. Odašiljači mogu sadržavati modul za obuku (komplet označen X30T/X30TB), koji omogućuje slanje stimulacijskog impulsa s prijemnika na udaljenosti do 20 km.

Prijemnik se bežičnom komunikacijom može povezati s mobitelom ili tabletom (OS Android, iOS) te se svi upareni uređaji mogu prikazati na karti pomoću Dogtrace GPS aplikacije.

DOG GPS X30 također ima funkcije - kompas, OGRADA (kružna ograda) u obliku akustične granice koja daje informaciju o prekoračenju zadane udaljenosti od prijemnika od strane vašeg psa. Nadalje, funkcija BEEPER (stacionarna detekcija), zahvaljujući kojoj možete jednostavno odrediti kreće li se vaš pas ili stoji, i funkcija Waypoint, koja vam omogućuje da spremite položaj prijemnika i zatim navigirate do tog položaja.

4.1 Značajke DOG GPS X30+

- Domet između odašiljača i prijemnika je do 20 km u vidnom polju (ovisno o terenu, vegetaciji i drugim čimbenicima)
- Praćenje do 13 pasa, vodiča ili putnih točaka
- Vrlo osjetljiv GPS u prijemniku i odašiljaču
- Lako čitljiv zaslon prijemnika - na izravnoj sunčevoj svjetlosti iu mraku
- Vodootporni prijemnik i odašiljač
- Dugo trajanje baterije
- 2 načina akustičnog signala - obuka/lokalizacija
- glasan ton lokatora čujan do 300 m (samo odašiljač X30B/X30TB).
- 15 razina stimulacijskog pulsa (samo za DOG GPS X30T/X30TB)
- Svjetlosni način rada za prepoznavanje psa u mraku (samo za DOG GPS X30T/X30TB)
- Prebacivanje kanala za komunikaciju između odašiljača i prijemnika
- Funkcija kompas
- FENCE funkcija (kružna ograda) - označava prekoračenje zadane udaljenosti od rukovatelja.

- BEEPER funkcija – detekcija kretanja/stajanja psa
- WAYPOINT funkcija (točka rute) – mogućnost pohranjivanja do 13 koordinata prijemnika – navigacija do ovih točaka Funkcija CAR
- mode – način rada za korištenje prijemnika (ručnog uređaja) u vozilu Prijemnik je
- kompatibilan sa svim DOG GPS odašiljačima (ogrlicama). Neke značajke su ograničene na X20

4.2 Funkcije Dogtrace GPS aplikacije Prikaz svih

- uređaja (psi, drugi vodiči pasa, međutočke) na karti Online i offline karte Kompas
- Zapis rute svih uređaja
- Indikacija
- laveža pasa sa snimanjem rute na
- karti Zvučni signal - trening/lokalizacija Mjerenje udaljenosti i
- područja Spremanje putnih točaka na karti Geo-
- ograda Kružna ograda DOG GPS
- X30T/X30TB - stimulacijski puls i
- svjetlosna
- funkcija
-

4.3 Sadržaj paketa

- Prijemnik uklj. baterija Li-Pol 1900 mAh Kvačica za
- vješanje prijemnika na remen i 2 vijka Odašiljač uklj. Li-Pol 1900
- mAh baterija i remen Set kontaktnih točaka, 2 kom 10 mm, 2
- kom 17 mm (samo za DOG GPS X30T/X30TB)
- Dvostruki strujni adapter, 2 kom USB kabela sa kopčom za punjenje za GPS Test
- žarnica (samo za DOG GPS X30T/X30TB) Kabel za vješanje
- prijemnika Upute i jamstveni list
- Transportna torba
-

4.4 Dodatna oprema Rezervni odašiljač

- i prijemnik Modul za obuku
- Zaštitna navlaka za
- odašiljač Trake u različitim
- bojama Li-Pol 1900 mAh
- baterija Adapter za napajanje s USB
- kabelom i kopčom za GPS Rezervni silikonski prstenovi za
- odašiljač - crni, narančasti

Ostala dodatna oprema u e-trgovini www.dogtrace.com.

5

OPIS UREĐAJA

5.1 Odašiljač (ogrlica)

1. Odašiljač
2. Indikatorska svjetla 3.
- Kontakti za punjenje 4.
- Modul za obuku s kontaktnim točkama (samo za DOG GPS X30T/X30TB)
5. Cilj (polukružna crvena točka) za primjenu magneta (odašiljač uključen/isključen)
6. RF antena 7.
- GPS antena 8.
- Pojas (ovratnik)
9. Zvučnik (samo za DOG GPS X30B/X30TB)

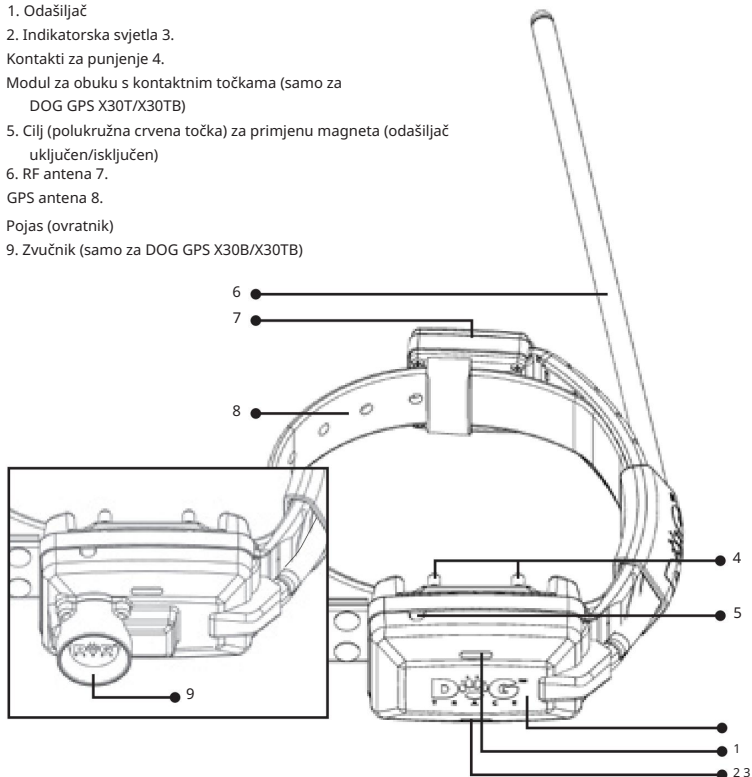

5.2 Prijemnik (ručni uređaj)

1. - 5. Gumbi (pogledajte tablicu str. 8)
6. RF antena 7.
- GPS antena 8.
- Zaslon 9.
- Meta (polukružna crvena točka) koja pokazuje lokaciju magneta za uključivanje odašiljača
10. Kopča za vješanje na remen 11. Mjesto za vješanje uzice na vrat 12. Kontakti za punjenje

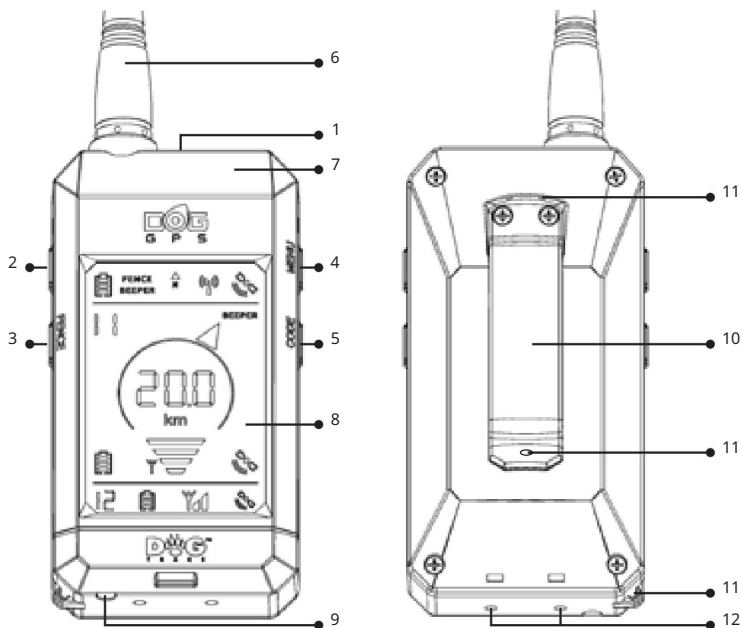

Gumb	Kratki pritisak		Dugi pritisak	
1		Uključi/isključi pozadinsko osvetljenje zaslona		Uključite/isključite prijemnik
2		Zvučni signal za vježbanje		Zvučni signal za vježbanje
3		Natrag na osnovne ekrani	OGRAĐA	Aktiviranje funkcije kružne ograde
4		Gore	IZBORNIK	Ulaz u IZBORNIK (postavke)
5		dolje	KODIRATI	Uparivanje - kodiranje odašiljača s prijemnikom / spremanje međutočke
2+3			+	Stimulativni impuls
3+5			+	CAL - kalibracija digitalni kompas
2+4			+	Lokalizacija akustičnog signala

Prikaz

1. Točnost GPS položaja prijemnika (ručni uređaj)
2. Točnost GPS položaja odašiljača (ovratnik)
3. Točnost GPS pozicije sljedećeg odašiljača
4. Jačina RF primljenog signala od odašiljača odašiljača
6. Pokazivač smjera uparenom odašiljaču
7. Broj odabranog uparenog odašiljača
8. Broj sljedećeg uparenog odašiljača
9. Status napunjenosti baterije prijemnika
10. Status napunjenosti baterije odašiljača
11. Stanje napunjenosti baterije sljedećeg odašiljača
12. Udaljenost odašiljača od prijemnika
13. Kompas - smjer prema magnetskom sjeveru
14. Aktivna vibracija ili akustika
15. Funkcija aktivne kružne ograde na jednom od odašiljača
16. Aktivna funkcija indikacije parkiranja na jednom od odašiljača
17. Aktivna funkcija kružne ograde
18. Aktivna bežična komunikacija s mobitelom
19. Puni kanal prijensa
20. Upareni drugi prijemnik (voditelj pasa)

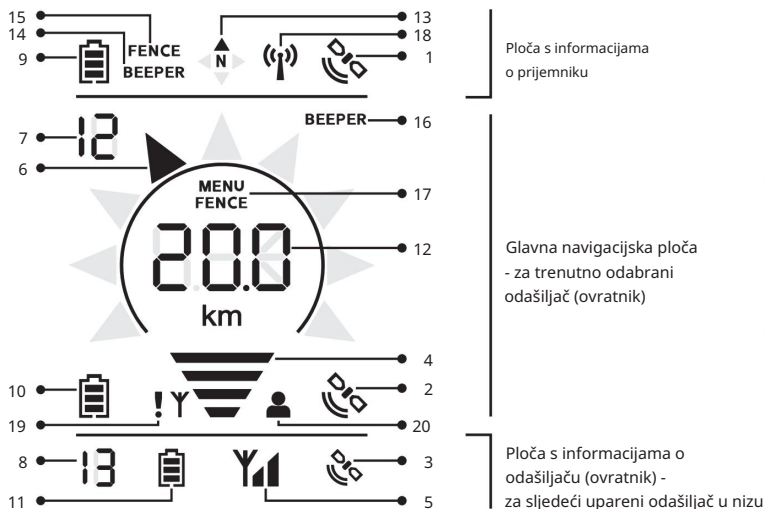

5.3 Adapter i kabel s kopčom za punjenje

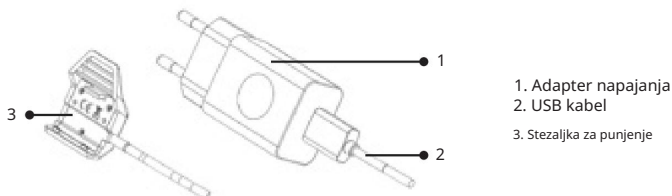

6

PRIPREMA ODAJLJAČA (OGRLICA)

6.1 Punjenje odašiljača

GPS odašiljač sadrži Li-Pol bateriju. Baterija se mora napuniti prije prve uporabe.

1. Uklonite prljavštinu s kontakata za punjenje. Spojite kopču za punjenje na odašiljač (vidi sliku).
2. Spojite kabel na strujni adapter koji zatim spojite na električnu mrežu.
3. Narančasto indikatorsko svjetlo na odašiljaču će zasvijetliti.
4. Vrijeme punjenja je otprilike 3 sata.
5. Kada je punjenje završeno, narančasto svjetlo će se ugaziti.

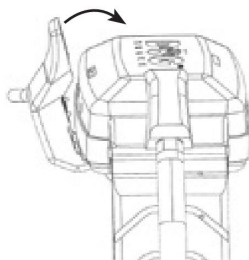

OBAVIJEST: Bateriju punite u okruženju s temperaturom od 0 do 40 °C.

Za punjenje koristite originalni strujni adapter koji je isporučio proizvođač. Korištenje drugog - neprikladnog - moglo bi uzrokovati nepopravljivo oštećenje baterije.

6.2 Provjera stanja baterije u odašiljaču

Trepereća indikatorska svjetla na vrhu odašiljača (vidi poglavlje: 5.1 Opis uređaja - Odašiljač) ili simbol baterije na zaslonu prijemnika (ručnog uređaja) služe za provjeru stanja baterije u odašiljaču.

Stanje naplate	Prijemnik	Odašiljač
100%		Zeleno indikatorsko svjetlo
70%		—
40%		Istovremeni zeleni i crveni indikator
10%		Crveno indikatorsko svjetlo

6.3 Uključivanje/isključivanje odašiljača

Za uključivanje/isključivanje odašiljača koristi se magnetski sklopni sustav koji se aktivira primjenom magneta. Magnet je pohranjen u prijemniku na mjestu crvene mete (polukružna točka u donjem dijelu prijemnika).

Uključi:

1. Postavite crvenu metu koja se nalazi na dnu prijemnika na crvenu metu na odašiljaču na otprilike 1 sekundu - crveno indikatorsko svjetlo će zasvijetliti, zatim će zasvijetliti i zeleno svjetlo.
2. Nakon što se upali zeleni indikator, odmaknite prijemnik od odašiljača. Bljeskat će zeleno svjetlo indikatora.

Gašenje:

Za isključivanje postupite na isti način kao i za uključivanje.

1. Postavite crvenu metu koja se nalazi na dnu prijemnika na crvenu metu na odašiljaču na oko 1 sekundu - zeleno indikatorsko svjetlo će zasvijetliti, zatim će zasvijetliti i crveno svjetlo.

- Nakon što crveni indikator zasvijetli, odmaknite prijemnik od odašiljača. Odašiljač se zaustavlja bljesak.

6.4 Razdoblje ažuriranja (emitiranja) položaja

DOG GPS X30 omogućuje vam da odaberete razdoblje, koliko često će se lokacija vašeg psa ažurirati. Što češće ogrlica odašilje svoj položaj, to imate više informacija o položaju psa.

- Isključite odašiljač (ogricu).
- Postavite crvenu metu na dno prijemnika na crvenu metu na odašiljaču na 3 sekunde - odašiljač će početi emitirati zvučni signal. Razdoblje ažuriranja birate prema broju zvučnih signala - pogledajte tablicu.

Broj zvučnih signala	1	2	3
Razdoblje ažuriranja [s]	3	6	9

- Odaberite razdoblje odmicanjem prijemnika od odašiljača u trenutku broj zvučnih signala.

Napomena: Razdoblje se također može promijeniti daljinski s prijemnika ili iz Dogtrac GPS aplikacije. Postavke u prijemniku možete pronaći u MENU // . Izbor možete pronaći u poglavlju 7.4 .

NAPOMENA: Češće ažuriranje položaja psa brže prazni bateriju u odašiljaču.

6.5 Odabir kontaktnih točaka (DOG GPS X30T/X30TB)

Kontaktne točke od nehrđajućeg čelika koriste se za prijenos stimulacijskih impulsa s transmeta na kožu psa. Svako pakiranje sadrži dvije vrste. Ako vaš pas ima kratku dlaku, koristite kratke dodirne točke. Ako imate psa s dužim ili gušćim krznom, odaberite dulje.

Pričvrstite kontaktne točke na vijke odašiljača - pogledajte sl. 5.1 Odašiljač (ovratnik) u poglavlju Opis uređaja na str. 7. Zategnite kontaktne točke rukom. Nemojte koristiti kliješta ili druge alate za zatezanje, možete uzrokovati nepopravljivu štetu na proizvodu.

6.6 Postavljanje ovratnika

Stavite psu oko vrata ogrlicu na kojoj je GPS odašiljač tako da GPS i RF antena budu usmjerene prema gore (vidi sliku). Ogrlica mora biti dovoljno čvrsta da se ne okreće psu oko vrata, ali i da pas može prirodno disati i jesti.

Dovoljno zategnuta ogrlica važna je za pravilnu detekciju i indicaciju laveža psa.

Ako odašiljač uključuje modul za obuku (GPS set X30T/X30TB), potrebno je osigurati dobar kontakt između kontaktnih točaka i kože psa. Preporučamo stavljanje ogrlice psu koji stoji. Ako pas ima dugo ili gusto krzno, odaberite dužu vrstu kontaktnih točaka, po mogućnosti na mjestu kontakta

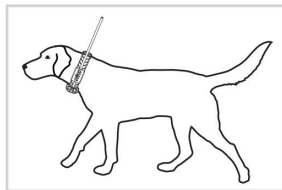

točke s kožom, izrezati krzno. Dugotrajna izloženost ogrlice koži psa može izazvati iritaciju. Ako se to dogodi, nemojte koristiti DOG GPS dok svi znakovi iritacije ne nestanu.

OPREZ: Ako je ogrlica previše labava, odašiljač će se vjerojatno pomaknuti i može iritirati kožu psa ponavljanim trljanjem. Osim toga, u ovom slučaju nije osiguran pouzdan kontakt kontaktnih točaka s površinom kože, a time i pravilna funkcija modula za vježbanje.

Ne preporučamo da ogrlicu na psu ostavljate na istom mjestu nekoliko sati jer bi mogla izazvati iritaciju kože. Ako vaš pas mora dugo nositi ogrlicu, redovito mijenjajte položaj odašiljača na vratu.

Preuska ogrlica može uzrokovati dekubituse na koži. Ako se to dogodi, nemojte koristiti ogrlicu dok svi znakovi iritacije ne nestanu.

7 PRIPREMA PRIJEMNIKA (RUČNI UREĐAJ)

7.1 Punjenje prijemnika

GPS prijemnik sadrži Li-Pol bateriju. Baterija se mora napuniti prije prve uporabe.

1. Uklonite prljavštinu s kontakata za punjenje.
2. Spojite kopču za punjenje na prijemnik (vidi sliku).
3. Na zaslonu će se postupno pojavljivati crtice u simbolu baterije.
4. Vrijeme punjenja je otprilike 3 sata.
5. Baterija je napunjena kada se prikaže simbol pune baterije - baterija - vidi dolje.

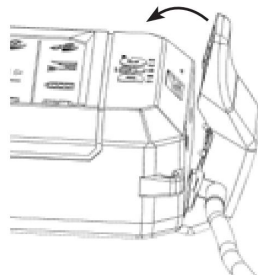

OPAVIJEST: Bateriju puniti u okruženju s temperaturom od 0° do 40°C.

Za punjenje koristite originalni strujni adapter koji je isporučio proizvođač. Korištenje drugog - neprikladnog - moglo bi uzrokovati nepopravljivo oštećenje baterije.

7.2 Provjera stanja baterije

u prijemniku

Stanje baterije u prijemniku označeno je simbolom baterije na informacijskoj ploči prijemnika - gornja linija zaslona.

Stanje naplate	Prijemnik
100%	
70%	
40%	
10%	

7.3 Postavke prijemnika

- Uključite/isključite prijemnik - držite tipku 2 sekunde.
- Za odabir psa pritisnite / Za .
- uključivanje/isključivanje pozadinskog osvjjetljenja zaslona pritisnite . Pozadinsko osvjjetljenje zaslona bit će uključeno 15 minuta, a zatim će se automatski isključiti.

7.4 IZBORNÍK přijemníka

Dugo pritisnite tipku MENU za ulazak u postavke nekoliko funkcija. Potvrdite odabranu stavku MENU ponovnim dugim pritiskom na tipku MENU. Za povratak jednu razinu unazad potrebno je kratko pritisnuti tipku.

Sljedeća tablica prikazuje cijelu strukturu IZBORNÍKA.

Razina ugniježđivanja u MENU					poglavlje
1	2	3	4	5	
tRr in inG	C 1-C 13	INPULSE	0-15		8.2
		tone*	tRr in inG*	1-4	
			LocAt ion*	1-4	
		FLASH	ON/OFF		
bEEPER	C 1-C 13	Node	OFF		8.6
			1- Po int inG-t		
			2- Po int inG-4		
			3- boAr-t		
		4- boAr-4			
5- run-t					
6- run-4					
SEnS	1-9				
dELAY	1-4				
rAd iWS**	5-60				
t iNE**	30/60 90 120s				
LoudnESS	1-5			7.7	
PHonE ConnEct ion	ON/OFF			9.1	
LocAt ion	ON/OFF			7.6	
UPdAtE t iNE	C 1-C 13	3,6 9		6.4	
CHAnnEL	A/b			7.9	
CAr Node	ON/OFF			8.7	

* Postavka se odnosi samo na odašiljače X30B / X30TB.

** Prikazuje se prilikom postavljanja načina lova na svinje (boAr)

7.5 Uparivanje – kodiranje odašiljača (ogrlica) s prijemnikom (ručni uređaj)

1. Uključite prijemnik i odašiljač koje želite upariti - isključite ostale odašiljače.
2. Držite tipku CODE na slušalici 2 sekunde.
3. Koristite strelice / **A** / **V** za odabir položaja na koji želite upariti odašiljač (ovratnik). Ako je pozicija prazna (nijedan odašiljač, prijemnik ili spremljena putna točka nisu upareni s danom pozicijom), natpis se pomiče na zaslону **NO CODE**.
4. Ponovno držite tipku ŠIFRA 2 sekunde.
5. Približite odašiljač prijemniku s RF antenama paralelno jedna s drugom.
6. Nakon uparivanja ispisuje se natpis do **COLLAR SAVED** i zasvijetlit će na displeju **C I C I** (prema odabranoj poziciji na koju uparujete odašiljač).
7. Ako želite upariti drugi transponder, ponovite postupak od točke 3.
8. Pritisnite za izlaz iz načina kodiranja **←**.

Napomena: Ako želite izbrisati bilo koji od uparenih odašiljača (ovratnika), prijemnika ili putnih točaka iz memorije prijemnika, izvedite uparivanje bez uključenog odašiljača. Nakon 20-ak sekundi vidjet ćete natpis na zadanoj poziciji **NO CODE**.

Napomena: X20/X20+ odašiljači (ogrlice) mogu se upariti s X30/X30+ prijemnikom. Ovim ogrlicama neće biti moguće slati naredbe za obuku. Neke druge značajke također će biti ograničene.

7.6 Uparivanje – kodiranje drugog prijemnika (ručnog uređaja) s vašim prijemnikom

DOG GPS X30 omogućuje vam da uparite prijemnike drugih vodiča pasa s vašim prijemnikom i zatim pratite njihov položaj. Položaj drugih rukovatelja u vašem prijemniku ažurira se svakih 60 sekundi.

Prije nego što započnete uparivanje s drugim prijemnikom, morate uključiti drugi prijemnik kako biste odašiljali njegovu lokaciju.

1. Na prijemniku koji želite gledati, dugo pritisnite tipku MENU.
2. Koristite / **A** / **V** / **←** / **→** za odabir položaja i ponovno dugo pritisnite MENU .
3. Odaberite **ON** i više puta pritisnite za povratak na početni zaslon.

Napomena: Uključivanje emitiranja lokacije drugog prijemnika može se podesiti pomoću Dogtrace GPS aplikacije, s kojom je drugi GPS prijemnik povezan.

Sada ih možete početi spajati.

1. Uključite svoj i drugi prijemnik koji želite nadzirati - odašiljače (ovratnike) u vašem blizina mora biti isključena.
2. Držite tipku CODE na oba prijemnika 2 sekunde.
3. Na vašem prijemniku koristite / strelice / **A** / **V** za odabir položaja na koji želite upariti drugi prijemnik. Ako je pozicija prazna (nema uparenog odašiljača, prijemnika ili spremljene točke rute na danoj poziciji), natpis se pomiče na zaslону **NO CODE**.
4. Ponovno držite tipku CODE na prijemniku 2 sekunde.
5. Postavite oba prijemnika s RF antenama paralelno jedan s drugim.

6. Nakon uparivanja na Vašem prijemniku pojaviti će se **HUNTER SAUED** i počinje sjaj **H i n a t i s** do (prema odabranoj poziciji na koju uparujete prijemnik).
7. Za izlaz iz načina kodiranja na oba prijemnika, pritisnite ↶.

Napomena: Možete prepoznati drugi prijemnik uparen s vašim prijemnikom po prikazu 👤 simbola na glavnoj ploči LCD navigacije.

7.7 Podešavanje glasnoće zvučne indikacije

Zvučna indikacija prijemnika može se postaviti u 5 razina.

1. Dugo pritisnite tipku MENU i koristite / strelice ▲▼ za odabir stavke 2. **LoudeSS**. Koristite / strelice ▲▼ za odabir razine glasnoće.
3. Uzastopnim pritiskom tipke ↶ vratit ćete se na glavni ekran.

Napomena: Glasnoća zvučne indikacije također se može prilagoditi pomoću aplikacije Dogtrac GPS.

7.8 Kalibracija digitalnog kompasa

Za prikaz točnog smjera prema ogrlici odašiljača, najvažnije je da se kalibracija izvrši ispravno. Ako uređaj ne pokazuje točan smjer čak i uz maksimalnu GPS točnost (2 crtice za oba indikatora signala na zaslonu), kalibracija vjerojatno nije bila napravljena dulje vrijeme ili je napravljena pogrešno.

PAŽNJA: Baždarenje izvodite na otvorenom prostoru, daleko od objekata koji emitiraju magnetska polja - zgrada, automobila, nadzemnih i podzemnih vodova.

Pokretanje kalibracije

Ako znate smjer prema sjevernom magnetskom polu, možete ići ravno na točku 2.

1. Istovremeno pritisnite dvije donje tipke i držite ih 2 sekunde ↶▼ započnete kalibraciju. Zatim zakrenite uređaj nekoliko puta oko svake od tri osi (vidi sl. 1, 2 i 3). Kalibraciju možete prekinuti pritiskom na tipku za povratak. Da biste poboljšali kalibraciju, nastavite s točkom 2.
2. Pomoću kompasa na zaslonu pronađite sjever i okrenite prijemnik tako da antena bude usmjerena prema sjeveru (vidi sliku 4). Pritisnite dvije donje tipke istovremeno ↶▼ u 2 sekunde - pokrenut ćete kalibraciju.

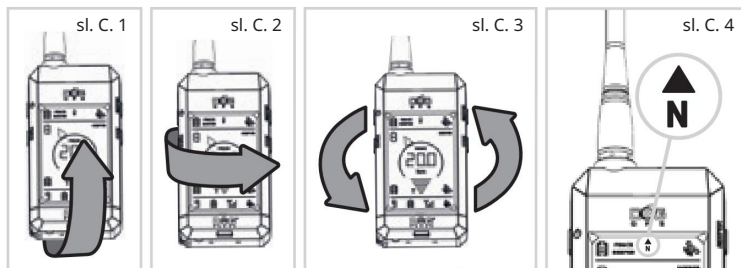

3. I dalje okrenuti prema sjeveru, napravite najmanje 10 rotacija prema slikama br. 5 i br. 6.

Za kvalitetnu kalibraciju, svaku pojedinačnu rotaciju treba izvesti s malim odstupanjem od smjera prema sjeveru (vidi sl. 7). Što sporije i više okretaja radite, to će kalibracija biti bolja. Pritisnite tipku za povratak za izlaz.

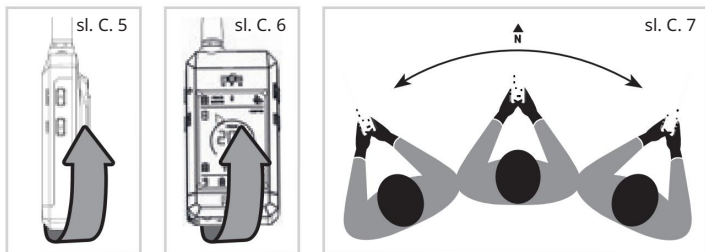

NAPOMENA: Ispravna kalibracija digitalnog kompasa ovisi o točnosti ruže smjera navigacije. U slučaju netočne indikacije smjera psa s vaše strane, ponovno izvršite pravilnu kalibraciju.

Postavljanje prijemnika blizu magnetskog polja drugog objekta ili uređaja može uzrokovati nekalibraciju digitalnog kompasa - ako se to dogodi, kompas se mora ponovno kalibrirati.

7.9 Odabir kanala

Broj aktivnih odašiljača (ovratnika) u neposrednoj blizini je ograničen. Ako više DOG GPS odašiljača odašilje u isto vrijeme, neke poruke o lokaciji psa koje prima vaš prijemnik mogu ispasti. Za povećanje broja aktivnih odašiljača u jednom prostoru, možete povećati interval ažuriranja do 9 sekundi (poglavlje 6.4). Ako i dalje ima ispadanja poruka o položaju, to će stanje biti označeno na DOG GPS X30 prijemniku simbolom pored indikacije jačine RF signala. U tom slučaju moguće je prebaciti svoje odašiljače (ogrlice) i prijemnik na drugi kanal.

Da biste promijenili kanal, morate imati sve svoje odašiljače (ogrlice) u neposrednoj blizini - maksimalno unutar 10 metara.

NAPOMENA: Promjena kanala moguća je samo za prijemnike i odašiljače (ogrlice) X30/X30T/X30B/X30TB. Ako imate neke X20 ili X20+ ogrlice uparene s prijemnikom, prijemnik neće dopustiti promjenu kanala.

1. Uključite sve odašiljače i prijemnike za koje želite promijeniti kanal.
2. Dugo pritisnite tipku MENU na prijemniku .
3. Pomoću strelica i odaberite CHANNEL i ponovno dugo pritisnite tipku MENU .
4. Prvo se prikazuje trenutno odabrani kanal. Za promjenu pritisnite / nasuprot ili . ▲ ▼ i odaberite A b
5. Potvrdite odabir još jednim dugim pritiskom na tipku MENU. Svaki odašiljač će se oglasiti zvučnim signalom kako bi označio promjenu kanala. Jedan zvučni signal označava prelazak na kanal, a dva A uzastopna zvučna signala za kanal. b

- Ako je kanal ispravno uključen na svim aktiviranim odašiljačima (ovratnicima), na zaslonu će se prikazati . Ako se prebacivanje događi pravilno, na zaslonu će se prikazati . Pokušajte ponovno ponoviti postupak iz točke 4.
- Više puta pritisnite gumb za povratak na osnovni zaslon prijemnika.
- Provjerite prima li vaš prijemnik RF signal od svih odašiljača. Ako nije, pokušajte ponovno prebaciti kanal na željeni .

PAŽNJA: Ako imate druge prijemnike (kindlere) uparene sa svojim prijemnikom, nakon prebacivanja kanala više ih nećete moći gledati. Ti bi lovci također morali prebaciti svoje prijemnike i odašiljače na isti kanal.

Napomena: Promjena kanala emitiranja također se može postaviti pomoću aplikacije Dogtrace GPS.

8

DOG GPS X30 FUNKCIJE

8.1 Pretraživanje

I odašiljač (ovratnik) i prijemnik (ručni uređaj) imaju ugrađen GPS prijemnik pomoću kojeg određuju svoju poziciju. Odašiljač putem radio signala (RF) šalje informaciju o svom položaju do prijemnika koji na zaslonu prikazuje smjer i udaljenost psa od vodiča.

Zaslon prijemnika podijeljen je u tri dijela:



- Informacijska ploča prijemnika - gornja linija prikazuje podatke o prijemniku - status baterije, točnost GPS pozicije, smjer magnetskog sjevera (kompas), aktivaciju funkcije BEEPER (indikacija stajanja psa) i FENCE (kružna ograda) jednog od upareni psi.
- Glavna navigacijska ploča - središnji dio zaslona pruža informacije o trenutno odabranom odašiljaču (drugom prijemniku). Svjetleća strelica pokazivača pokazuje smjer do lokacije traženog psa. Udaljenost između psa i vodiča prikazana je u sredini zaslona. Koristite gume / za promjenu prikazanog psa.
- Informacijska ploča odašiljača - donji red prikazuje podatke o sljedećem uparenom odašiljaču po redu - status baterije, jačinu RF signala, točnost GPS položaja.

Napomena: Ako indikator smjera i udaljenosti psa treperi, prijemnik dulje vrijeme ne prima informacije o GPS položaju psa ili prijemnik/odašiljač nema GPS signal.

U tom slučaju, smjer i udaljenost do zadnje poznate pozicije prikazani su na zaslonu.

NAPOMENA: Ako pokazivač smjera ne pokazuje ispravno prema vašem psu, ponovno kalibrirajte digitalni kompas.

Označena stanja na zaslonu prijemnika:

   - prijemnik dulje vrijeme od odašiljača nije primao informaciju o položaju psa odjeljak.

 - treptanje indikatora jačine RF signala znači da je primio informaciju o položaju odabrane ogrlice.

- Y – ako samo simbol RF antene treperi – ne prima nikakav RF signal od odašiljača. – prijemnik ili odašiljač nemaju GPS poziciju.
- NO CODE – nema uparenog odašiljača na danoj poziciji.
- NEAR – prijemnik i odašiljač su bliže jedan drugome od točnosti GPS položaja.

8.2 Obuka

Ova značajka omogućuje ispravljanje neželjenog ponašanja do udaljenosti od 20 km. Osnovni set DOG GPS X30/X30B omogućuje korištenje akustične naredbe. DOG GPS X30T/X30TB (training) set s modulom za trening proširen je stimulacijskim pulsom i svjetlom za indikaciju psa u mraku pomoću snažnih LED dioda.

Zvučni signal (ton): Svi setovi iz 



serije X30 omogućuju dvije vrste zvučnog signala.

Zvučni signal treninga (impuls) audio naredba za psa.







Ova naredba može prethoditi stimulacijskom impulsu i vrlo je učinkovito upozorenje.

Zamjenjuje zviždaljku čiju glasnoću pas percipira na isti način, čak i ako je jako daleko.

Zvučni signal lokalizacije (ton) koristi se za lociranje psa u mraku ili u gusnoj vegetaciji. Ovaj signal se može čuti do udaljenosti od 30 m (odašiljači X30/X30T), odnosno na udaljenosti do 300 m (X30B/X30TB odašiljači).

Zvučni signal za vježbanje aktivira se pritiskom na tipku +. U  a lokalizacijski ton s aktualnim odašiljačima X30B i X30TB .

glasnoća obje vrste zvučnog signala može se namjestiti u MENU -u prijemnika.

1. Dugo pritisnete tipku IZBORNIK.
2. Koristite strelice za odabir stavke gumba /   , dugo pritisnete za potvrdu MENU .
3. Odaberite položaj odašiljača (ovratnika) koji želite postaviti - pritisnite  1 do  13 i dugo tipku MENU .
4. Odaberite stavku pomoću strelica / dugo pritisnite tipku IZBORNIK.
5. Koristite strelice / za odabir postavljamo glasnoću tonova lokalizacije ili za postavljanje glasnoće tona lokalizacije. Potvrdite odabir dugim pritiskom na tipku  .
6. Odaberite razinu glasnoće –  4 .
7. Više puta pritisnete za povratak na početni zaslon. 

Napomena: glasnoća zvuka treninga i lociranja može se prilagoditi pomoću aplikacije Dogtrace GPS.

Puls stimulacije (Impuls): (SAMO GPS X30T/X30TB) 

Ova funkcija omogućuje aktiviranje obavijesti u odašiljaču (ovratniku) u obliku sigurnih stimulacijskih impulsa koje odašilju dvije kontaktne točke. Bit poticajnih impulsa je ne naštetiti psu. Impuls je vrlo neugodan za psa, stoga će ubrzo stvoriti vezu između verbalne naredbe, zvučnog signala i neugodnog osjeta na vratu.

Podešavanje veličine pulsa vrši se u MENU koristeći isti postupak kao odabir slabog/jakog zvučnog signala.

Samo u 4. točki odaberite stavku i u 5. točki odaberite veličinu pulsa gdje 0 znači da nema pulsa, 1 je najniži puls, a 15 je najviši puls.

Impuls stimulacije šalje se istovremenim pritiskom tipki + FENCE na odašiljač (ovratnik) koji ste odabrali na glavnoj ploči prijemnika (ručni uređaj).

SAVJET: Ako promijenite veličinu pulsa stimulacije psa pomoću aplikacije na mobitelu, veličina pulsa stimulacije za ovog psa automatski će se prilagoditi u prijemniku i obrnuto.

Funkcija svjetla (Bljeskalica):  (SAMO GPS X30T/X30TB)

Funkcija svjetla može se koristiti za lociranje psa u mraku. Funkcija se pokreće u IZBORNIKU.

Postupak pokretanja je isti kao i za odabir glasnoće zvučnog signala. Tek u 4. točki odaberite stavku.

Jednostavnija opcija je aktiviranje funkcije u Događajima GPS aplikaciji.

8.3 Funkcija kompasa - određivanje sjevera

Simbol N označava smjer magnetskog sjevera. Ako dvije strelice svijetle u isto vrijeme, jest idući prema sjeveru između njih.

8.4 Funkcija FENCE – kružna ograda/kružna akustična granica

Funkcija FENCE upozorava vas kada se vaš pas pomakne izvan prostora koji ste mu postavili. Granica je podesiva u rasponu od 30 m do max. 2 km od prijemnika. Prsten se može aktivirati za više pasa, postavke se spremaju za svakog psa posebno.

Ako pas prekorači postavljeno ograničenje, prijemnik počinje emitirati zvučni signal (dugi isprekidani zvučni signal) i na displeju prijemnika za ovog psa počinje bljeskati krug ispod pokazivača smjera. Kako biste saznali koji je pas prešao postavljenu granicu, mijenjajte uparene odašiljače dok ne pronađete trepćući krug.

Prilikom uključivanja ove funkcije prijemnik mora biti na dobrom GPS signalu:

1. U glavnoj navigacijskoj ploči odaberite broj psa za kojeg želite aktivirati funkciju OGRADA.
2. Dugo pritisnite tipku FENCE.
3. Pomoću strelica postavite udaljenost akustične granice.
4. Kratkim pritiskom  vratit ćete se na glavni ekran.

Nakon uključivanja funkcije, na glavnoj ploči displeja pojavit će se natpis OGRADA . Natpis FENCE prikazuje se u gornjem retku zaslona ako je funkcija aktivirana za barem jednu od ogrlica koje ste uparili s prijemnikom.

Ako prijemnik počne ispuštati kraći isprekidani zvučni signal - odašiljač (ogrlica) ili prijemnik nemaju GPS ili RF signal. Ovo stanje se može dogoditi ako npr. pas utrči u zgradu (gdje nema GPS signala), izvan dometa RF signala ili se psu isprazni baterija u odašiljaču.

NAPOMENA: Za točan rad kružne ograde dobro je imati prijemnik na što boljem GPS signalu. Ako signal nije dobar, indikacija prelaska granice neće biti točna (preciznost GPS-a).

Napomena: da biste istovremeno koristili prstenastu ogradu i pretragu, uparite jednog psa na dvije pozicije u prijemniku. Tada možete aktivirati funkciju FENCE na jednoj od pozicija, a drugu koristiti za traženje.

Deaktiviranje funkcije FENCE:

1. Na glavnoj navigacijskoj ploči odaberite broj psa za kojeg želite onemogućiti funkciju OGRADA.
2. Dugo pritisnite tipku FENCE.
3. Pomoću strelica / postavite ISKLJUČENO.
4. Kratko pritisnite za povratak na glavni zaslon.

8.5 WAYPOINT – međutočka (spremanje položaja prijemnika)

Funkcija WAYPOINT omogućuje spremanje GPS koordinata mjesta na kojem se prijemnik (ručni uređaj) trenutno nalazi. Kasnije možete navigirati do spremljene točke.

Spremanje međutočke :

1. Držite tipku CODE na slušalici 2 sekunde.
2. Pomoću strelica / odaberite poziciju na kojoj želite spremiti međutočku. Ako je pozicija prazna (na toj poziciji nema uparenog odašiljača, prijemnika ili spremljene međutočke), na zaslonu se prikazuje natpis 3. Držite tipku **NO CODE**.

MENU 2 sekunde - prikazuje se natpis 4 Pritisnite tipku za povratak na **PLACE SAVED** osnovnu zaslon.

Za navigaciju do spremljene međutočke odaberite / danu poziciju / na glavnoj navigacijskoj ploči.

Brisanje međutočke :

1. Isključite sve odašiljače (ogrlice) u blizini prijemnika.
2. Držite tipku CODE na slušalici 2 sekunde.
3. Koristite strelice / za odabir položaja koji želite izbrisati.
4. Držite tipku ŠIFRA 2 sekunde - nakon otprilike 20 sekundi prikazat će se natpis **NO CODE**.
5. Pritisnite tipku za povratak na početni zaslon.

OBAVIJEST: Spremanjem međutočke na mjestu već uparenog odašiljača brišete odašiljač iz memorije prijemnika.

8.6 Funkcija BEEPER – indikacija mirovanja







Funkciju BEEPER uglavnom koriste lovci za razlikovanje intenziteta kretanja ili prisutnosti psa u divljoj svinji.

Ako je odašiljač (ogrlica) uključen i pas je u pokretu, BEEPER će treperiti u glavnom navigacijskom prozoru na zaslonu prijemnika. Ako se pas ne miče ili je u blizini divlje svinje, znak BEEPER stalno svijetli. Označeno je natpisom u gornjem retku zaslona

BEEPER stanje kada je odabrana zvučna ili vibracijska indikacija za najmanje jednog psa na prijemu.

Postavljanje funkcije BEEPER - indikacija mirovanja:

Funkcija indikacije postolja mora biti ispravno postavljena prije lova.

1. Dugo pritisnite tipku MENU, odaberite **BEEPER** i potvrdite dugim pritiskom JELOVNIK.
2. Odaberite odašiljač (ogrlicu) za koji želite postaviti BEEPER. Dugi pritisak Tipka MENU .
3. Koristite strelice   za odabir parametra koji želite postaviti i ponovo potvrdite dugim pritiskom na MENU.
4. Pomoću strelica   odaberite željenu vrijednost ili način rada. Za povratak na razinu više pritisnite .
5. Nakon što je indikacija potpuno postavljena, više puta pritisnite  povratak na osnovno ekrani.

Postavke načina rada - **MODE**

U uređaju možemo birati između 7 načina rada:

Broj načina rada	Naziv načina rada	Indikacija		Vrsta lova
		Kretanje	Stojeći	
	OFF	bljeska natpis biper	svijetli znak zvučnog signala	-
1	POINTING	-	zvuk	lov na ptice
2	POINTING	-	vibracijski	lov na ptice
3	BOAR	-	zvuk	lov na divlje svinje
4	BOAR	-	vibracijski	lov na divlje svinje
5	run	zvuk	-	-
6	run	vibracijski	-	-

NAPOMENA: Indikacija zvuka i vibracije može se postaviti za najviše 4 psa. Prilikom postavljanja zvučne i vibracijske indikacije, pojedinačni psi se mogu razlikovati prema broju zvučnih signala/vibracija (maksimalni broj je 4 zvučna signala ili vibracija) koji označavaju kretanje/mirovanje psa. Ako je indikacija zvuka i vibracije postavljena za više pasa, vibracija i zvuk će se pojaviti istovremeno.

Načini rada 3 i 4 namijenjeni su lovu na divlje svinje. Indikacija (zvuk ili vibracija) aktivira se ako se pas kreće unutar zamišljenog kruga radijusa r (radijus), za t (vrijeme).

Postavka osjetljivosti - **SENS**

Postavke osjetljivosti za načine rada 0, 1, 2, 5, 6 koriste se za precizniju diskriminaciju statusa kretanja/nepokretnosti psa.

S-1: Najniža osjetljivost - pas se može lagano pomaknuti kako bi procijenio stajanje.

S-9: Visoka osjetljivost - za procjenu stajanja pas mora biti potpuno miran.

Postavka odgode – DELAY

Postavka odgode za načine rada 0, 1, 2, 5, 6 – indikacija počinje ako pas ostane u zadanom stanju (kretanje/nepokretnost) postavljeno vrijeme. Odgoda indikacije statusa također ovisi o postavljenom razdoblju ažuriranja položaja (poglavlje 6.4 na stranici 11).

Razdoblje ažuriranja [s]	3				6				9			
odgoditi	1	2	3	4	1	2	3	4	1	2	3	4
Kašnjenje indikacije [s]	7	10	13	16	10	16	22	28	11	20	29	38

Vremena prikazana u tablici su indikativna.

Radijus postavljanja – RAD IUS

Postavka polumjera virtualnog kruga odnosi se samo na način lova na divlje svinje.

Ako se pas određeno vrijeme (vrijeme) kreće u tom krugu, primač ocjenjuje da se pas nalazi u blizini divlje svinje. Radijus kruga može se podesiti od 5 do 60 m.

Postavka vremena – TIME

Postavka vremena odnosi se samo na način lova na divlje svinje. Indikacija se aktivira ako pas ostane u virtualnom krugu određeno vrijeme - vrijeme. Vrijeme se može postaviti iz 30 do 120 s.

Napomena: Aktiviranu zvučnu i vibracijsku indikaciju moguće je deaktivirati funkcijom BEEPER pritiskom na tipku. Indikacija je deaktivirana samo za odašiljač koji je trenutno odabran u glavnom navigacijskom prozoru. Nakon promjene statusa psa - kretanje/mirno, ponovno se aktivira indikacija.

SAVJET: Funkcija BEEPER može se jednostavno postaviti pomoću Dogtrace GPS aplikacije.

8.7 CAR način rada – način rada za automobil

Karoserija i elektronika u automobilu mogu utjecati na funkciju digitalnog kompasa u prijemniku - smjer prema psu koji se prati možda neće biti ispravno prikazan. Kada je CAR način rada aktiviran, smjer prema psu se neće određivati iz digitalnog kompasa, već iz promjene položaja GPS prijavnika.

Aktiviraj/deaktiviraj CAR način rada:

1. Dugo pritisnite gumb MENU i koristite / strelice za odabir stavke 2. Za uključivanje načina rada odaberite **ON** / isključivanje načina rada **OFF**. CAR MODE.
2. Za ispravan rad, morate držati prijemnik s RF antenom u smjeru kretanja i pritom biti u pokretu (brzina veća od 1 m/s). Ako se prijemnik ne pomiče, strelica smjera će početi treperiti i pokazat će u posljednjem poznatom smjeru.

Glavne prednosti DOG GPS X30 uključuju mogućnost bežičnog povezivanja prijemnika s mobilnim telefonom (tabletom) s Android ili iOS OS-om. Svi uređaji upareni s prijemnikom mogu se prikazati na mobilnom telefonu u online ili offline karti.





Pomoću aplikacije moguće je kontrolirati i podešavati većinu funkcija i njihovih parametara koji se naknadno sinkroniziraju s postavkama GPS prijemnika.

Preuzmite aplikaciju Dogtrace GPS s Google Playa ili Apple Storea.

9.1 Uparivanje prijemnika (ručnog uređaja) s mobilnim telefonom

PAŽNJA: Prije početka uparivanja pripremite PIN kod koji se nalazi na naljepnici na poleđini priručnika (ili u kutiji s proizvodom).

Prije uparivanja provjerite treperi li simbol na zaslonu prijemnika. Ako se ovaj simbol ne prikazuje na zaslonu, potrebno je uključiti bežičnu komunikaciju u prijemniku.

1. Dugo pritisnite tipku MENU na prijemniku.
2. Koristite strelice za izbor i  i  i opet dugo pritisnite JELOVNIK.
3. Odaberite  puta pritisnite za povratak na glavni zaslon.
4. Simbol će sada treperiti na zaslonu prijemnika.
5. U aplikaciji Dogtrace GPS pritisnite crveno  ili izabrati  (Jelovnik),  (Postavke) i stavku spajanja prijemnika X30.
6. Zatim slijedite upute prikazane u aplikaciji.
7. Odaberite naziv vašeg prijemnika među dostupnim uređajima (Naziv), koje možete pronaći na poleđini priručnika.
8. Tijekom prvog uparivanja prikazat će se zahtjev za unos PIN koda. Za neke mobitele potrebno je otvoriti prozor za unos PIN-a iz trake s obavijestima (notification bar).
9. Nakon ispravnog uparivanja, simbol bi trebao stalno svijetliti,  na zaslonu prijemnika au aplikaciji će se pojaviti poruka Connected.
10. U aplikaciji pritisnite strelicu natrag za povratak na kartu. Svi uređaji upareni s prijemnikom i međutočke pohranjene u prijemniku sada se prikazuju na karti.

Napomena: Ako se prijemnik X30 ne može upariti s mobilnim telefonom, pokušajte isključiti i uključiti prijemnik, isključiti i ponovno uključiti aplikaciju Dogtrace GPS i ponoviti opisani postupak.

Pojedinačne funkcije aplikacije opisane su u priručniku koji se može preuzeti s www.dogtrace.com

DOG GPS X30 može se koristiti do udaljenosti od 20 km (s izravnom linijom vidljivosti između odašiljača i prijmnika). Međutim, na maksimalni doomet i točnost GPS-a utječu brojni čimbenici – vrijeme, teren, vegetacija itd.

U gusto šumovitom ili izgrađenom terenu GPS pozicija će biti manje točna i doomet će se rapidno smanjivati - što nije uzrokovano kvarom na uređaju, već fizikalnim zakonitostima i tehničkim mogućnostima (unutar dopuštenih europskih standarda). Ako je GPS signal loš, udaljenost neće biti točna i mijenjat će se u skladu s promjenama u točnosti GPS prijmnika i odašiljača.

Osiguravanje maksimalnog dometa i točnosti uređaja:

- Provjerite jesu li baterije u odašiljaču iu prijmniku dovoljno napunjene
- Pravilno postavite odašiljač - RF antenu - na vrat psa mora biti okrenut prema gore
- Držite prijmnik što je više moguće, s RF antenom podignutom gotovo okomito na tlo (tako da možete odrediti smjer na pokazivaču smjera)

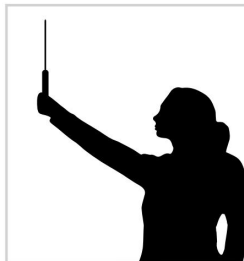

1. Ponovno pročitajte ovaj korisnički priručnik i provjerite nije li problem uzrokovan slabom baterijom u prijmniku ili odašiljaču i po potrebi ih napunite.
2. Ako se uređaj brzo prazni - uvijek trajanja baterije se približava kraja, zamijenite ga novim.
3. Ako se baterija u odašiljaču brzo prazni, namjestite interval ažuriranja na manji.
4. Ako odašiljač ne komunicira s prijmnikom, pokušajte ponovno upariti uređaj - pogledajte poglavlje: 7.5 Uparivanje odašiljača s prijmnikom na str. 14.
5. U slučaju netočne indikacije smjera psa od vas, ponovno ispravno kalibrirajte kompas - pogledajte poglavlje: 7.8 Kalibracija digitalnog kompasa na str. 15.
6. Ako uređaj ne pokazuje točnu poziciju, kalibrirajte kompas, pronađite najbolji mogući GPS signal i provjerite jesu li RF i GPS antene na oba uređaja usmjerene prema nebu.
7. Ako kompas nestane na informacijskoj ploči prijmnika (u gornjem retku LCD-a) - uključite ste CAR MODE (poglavlje 8.7).
8. Ako se prijmnik ne može upariti s mobitelom, provjerite imate li aktivnu bežičnu komunikaciju IZBORNIKU prijmnika - stavka (poglavlje 9.1).
9. Ako se problem nastavi, obratite se svom prodavaču.

PHONE CONNECT ION

12

ODRŽAVANJE OPREME

Nikada nemojte koristiti hlapljive tvari za čišćenje vašeg DOG GPS X30, npr. razrjeđivač, benzin ili druga sredstva za čišćenje. Koristite mekanu vlažnu krpu i po mogućnosti neutralni deterdžent.

Ako uređaj ne koristite dulje vrijeme, napunite bateriju barem jednom godišnje.

Nakon svake zamjene baterije u odašiljaču (odvrtnje plastičnog poklopca kutije odašiljača) potrebno je redovito provjeravati zategnutost vijaka kutije odašiljača. Zategnite vijke odgovarajućom snagom.

OPAVIJEST: Ako vlaga uđe u kutiju odašiljača zbog neispravnog zatezanja vijaka kutije odašiljača, nikakva reklamacija neće biti prihvaćena.

Ako DOG GPS odašiljač koristite na ekstremnim terenima gdje postoji velika mehanička istrošenost, potrebno je zaštititi odašiljač. U slučaju oštećenja zbog prekomjerne istrošenosti, jamstveni popravak neće biti priznat.

13

TEHNIČKI PODACI

Sustav lokacije	GPS, GLONASS
Prijemnik (Ručni)	
Napajanje	baterija Li-Pol 1900 mAh
Trajanje baterije po punjenju	do 45 sati
Vrijeme punjenja	3 sata
Pokrivenost	vodonepropusna
Radna temperatura	-10 °C do +50 °C
Temperatura punjenja	0 °C do 40 °C
Težina	192 g
Dimenzije	119 x 62 x 15 mm
Odašiljač (ovratnik) X30/X30T/X30B/X30TB	
Raspon	do 20 km (linija vidljivosti)
Napajanje	baterija Li-Pol 1900 mAh
Trajanje baterije po punjenju	do 40 sati - interval ažuriranja položaja 3 s do 50 sati - interval ažuriranja položaja 9 s
Vrijeme punjenja	3 sata
Frekvencija (snaga)	869,525 MHz (500 mW)
Pokrivenost	vodonepropusna
Podesivi opseg remena Radna temperatura	cca 33 - 66 cm -10 °C do +50 °C
Temperatura punjenja	0 °C do +40 °C
Težina X30/X30T/X30B/X30TB	142/166/154/172 g
Dimenzije X30/X30T	77 x 45 x 29 mm / 77 x 45 x 34 mm
Dimenzije X30B/X30TB	77 x 45 x 44 mm / 77 x 45 x 49 mm
Dogtrance GPS aplikacija	
Podrška za verziju Androida	6.0 i više
Podrška za iOS verziju	11.0 ili noviji

Glavni navigacijski prozor				Poglavlje
NO SIG	Nema signala	Nema signala	Nema RF signala iz odašiljača	8.1
NO GPS	NEMA GPS-a	Nema GPS-a	Prijemnik ili odašiljač nema GPS poziciju	
NEAR	BLIZU	Zatvoriti	Prijemnik i odašiljač su bliže od točnosti GPS položaj	
CAL	KAL	Kalibriranje	Kalibracija digitalnog kompasa u prijemniku	7.8
Uparivanje (kodiranje)				
NO CODE	Nema šifre	Nije uparen	Nema uparenog odašiljača, drugog prijavnika ili spremljene međutočke na danoj poziciji	7.5 7.6 8.5
COLLAR SAUED	Ovratnik spremljen	Ovratnik spremljen	Odašiljač (ogrlica) je pohranjen (uparen) na danoj poziciji	7.5
HuntEr SAUED	Hunter spašen	rukovatelj (lovac) spašen	Spremanje prijemnika drugog lovca na vaš prijemnik	7.6
PLACE SAUED	Mjesto spremljeno	Mjesto spremljeno	Spremanje međutočke u prijemnik	8.5
JELOVNIK				
trA in nG	Trening	Trening	Izbornik postavki treninga	8.2
IMPULSE	Impuls	Impuls	Postavljanje veličine stimulacijskog pulsa	
tonE*	Ton	Ton	Postavljanje glasnoće tona za vježbanje i lokalizaciju	
trA in nG* LoudnESS	Trening glasnoće	Volumen treninga	Volumen treninga ton	
LocAt ion* LoudnESS	Glasnoća lokacije	Volumen lokalizacije	Glasnoća tona lokatora	
FLASH	Blijesak	Blijesak	Uključi/Isključi funkcija svjetla	

BEEPER	Biper	Biper	Izbornik postavki zvučnog signala	8.6
MODE	Moda	Mod	Postavljanje načina zvučnog signala	
POINTER-T	Poiting-t	Stojeći - ton	Pas stoji - zvučna indikacija	
POINTER-V	Pokazivanje-V	Stojeći - vibracija	Pas stoji - vibracija	
BOOP-T	Vepar-t	Vepar - ton	Pas je s divljom svinjom - zvučna indikacija	
BOOP-V	Vepar-V	Vepar - vibracija	Pas je s divljom svinjom - vibracijska indikacija	
TRAIL-T	Trči-t	Trčanje - ton	Pas trči - zvučna indikacija	
TRAIL-V	Trčanje-V	Trčanje - vibracija	Pas trči - indikacija vibracije	
SENS	Osjetljivost	Osjetljivost	Osjetljivost bipera	
DELAY	Odgoditi	Odgoditi	Odgoda indikacije zvučnog signala	
RADIUS	Radius	Radius	Polumjer virtualne kružnice	
TIME	Tim	Vrijeme	Vrijeme koje pas mora provesti u virtualnom ringu	
LOUDNESS	Glasnoća	Glasnoća	Glasnoća indikacije zvuka prijemnika	
PHONE CONNECTION	Telefon veza	Telefonski priključak	Aktivacija bežične komunikacije između prijemnika i mobilnog telefona	9.1
LOCATION	Mjesto	Položaj	Aktivacija emitiranja položaja prijemnika	7.6
UPDATE TIME	Vrijeme ažuriranja	Vrijeme ažuriranja	Postavljanje razdoblja za prijenos položaja psa	6.4
CHANNEL	Kanal	Kanal	Prebacivanje A/B kanala	7.9
CAR MODE	Automobilski način rada	Automobilski način rada	Izračun smjera prema psu iz promjene GPS položaja	8.7

* Samo na odašiljačima X30B i X30TB

Tvrtka VNT electronics s.r.o. daje jamstvo za proizvod u slučaju tvorničke greške u trajanju od dvije godine od datuma kupnje. Jamstvo ne pokriva sljedeće stavke: pojaseve (ovratnike)

- izravne ili neizravne
 - rizike tijekom transporta proizvoda do kupca mehanička oštećenja proizvoda
 - uzrokovana nepažnjom korisnika ili nesrećom (npr. ugriz, lomljenje, udarac, čupanje oka) remena ovratnika prekomjernom silom, itd.)
1. Jamstveni rok počinje teći kada kupac primi robu. Uvjet za reklamaciju kod prodavatelja je predočenje potvrđenog jamstvenog lista ili dokaza o kupnji. Potpuni uvjeti i odredbe mogu se pronaći na: www.dogtrace.com.
 2. Jamstveni rok ne vrijedi za smanjenje kapaciteta ugrađenog akumulatora. Jamstvo uključeno baterija je stara 6 mjeseci od kupovine.
 3. Jamstvo se ne odnosi na nedostatke proizvoda uzrokovane: a) nestručnim sastavljanjem ili nepoštivanjem uputa iz priručnika proizvođača b) neprikladnom uporabom proizvoda c) neprikladnim skladištenjem ili brigom o proizvodu d) nestručnom intervencijom od strane neovlaštena osoba ili popravak izvršen bez znanja proizvođača
 - e) kao posljedica elementarne nepogode ili drugog neizbježnog događaja f) promjenom robe koju je napravio potrošač, ako je takva promjena dovela do oštećenja ili nedostaci robe
 - g) kao posljedica mehaničkog oštećenja od strane potrošača h) prekomjerna istrošenost proizvoda
 - i) drugim postupkom potrošača, koji bi bio u suprotnosti s ovim jamstvenim uvjetima ili upute za uporabu
4. Jamstvo se ne može potraživati ako roba nije u cijelosti plaćena ili ako je roba na akciji.
 5. Podnositelj prigovora je dužan dokazati nedostatak proizvoda, omogućiti proizvođaču provjeru osnovanosti prigovora nedostataka proizvoda i ocjenu opsega nedostataka. Ujedno je dužan predati proizvod u stanju koje omogućuje ocjenu nedostataka. Podnositelj pritužbe nema pravo popraviti proizvod sam ili preko treće strane. U protivnom gubi potraživanje proizašlo iz odgovornosti proizvođača za nedostatke proizvoda.
 6. Potraživanja potrošača koja proizlaze iz odgovornosti proizvođača za nedostatke u pravilu su uređena zakonskim propisima. U slučaju dokazive tvorničke greške u materijalu, proizvođač je dužan zamijeniti neispravni dio besprijekornim.
 7. Roba predana za reklamaciju mora biti pravilno očišćena. Odjel reklamacija ima pravo odbiti primitak robe u reklamacijski postupak ako ista ne zadovoljava načela opće higijene. Ukoliko traka za prijemnik nije predmet reklamacije, nemojte je slati zajedno s reklamiranom robom.
 8. U slučaju slanja predmeta koji se reklamira poštom ili špedicijom, roba mora biti adekvatno zapakirana i osigurana od oštećenja. U te svrhe preporučamo čuvanje originalne ambalaže (nije uvjet za prihvaćanje reklamacije).
 9. Za dostavu odaberite najprikladniji način i prijevoznika za sebe, uzimajući u obzir dostupnost i brzinu isporuke. Ne snosimo odgovornost za gubitak robe koju ste poslali.
 10. Ostala prava i obveze proizvođača i osobe ovlaštene reklamacijom uređena su odgovarajućim opće obvezujući pravni propisi Republike Češke.

Informacije sadržane u ovom priručniku mogu biti podložne promjenama bez prethodne najave kao rezultat daljnjeg razvoja.

Zabranjeno je kopiranje ovog priručnika bez izričitog pristanka tvrtke VNT electronics s.r.o.